

GIUBRA®

PROFESSIONAL

ISTRUZIONI ORIGINALI D'USO
E GARANZIA

INSTRUCCIONES ORIGINALES DE USO
Y GARANTÍA

ORIGINAL INSTRUCTIONS FOR USE
AND GUARANTEE

MODE D'EMPLOI ORIGINAL
ET GARANTIE



COD. 2348-01NE

TITAN MAX

TOSATRICE | MAQUINA DE CORTAR EL PELO
HAIR CLIPPER | TONDEUSE

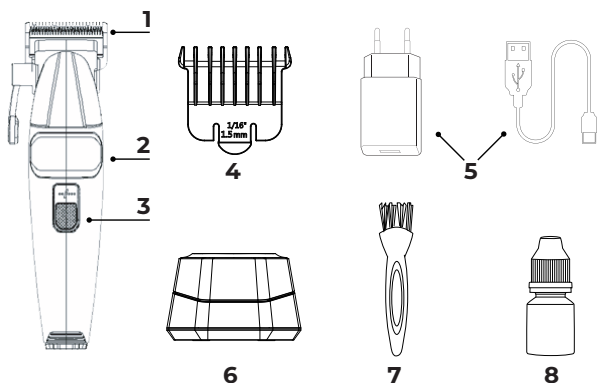

IT.

1. TESTINA TAGLIO ZERO
2. DISPLAY DIGITALE
3. TASTO ON/OFF
4. RIALZI 1,5-3-4,5-6-9-13mm
5. ADATTATORE E CAVO USB
6. BASE RICARICA
7. SPAZZOLINO
8. OLIO

ES.

1. CABEZAL CORTE CERO
2. PANTALLA LCD
3. INTERRUPTOR ON/OFF
4. RECALCES 1,5-3-4,5-6-9-13mm
5. ADAPTADOR Y CABLE USB
6. BASE DE CARGA
7. CEPILLO
8. ACEITE

EN.

1. ZERO CUT BLADE
2. DIGITAL DISPLAY
3. ON/OFF SWITCH
4. COMBS 1,5-3-4,5-6-9-13mm
5. ADAPTOR AND USB CABLE
6. CHARGING BASE
7. BRUSH
8. OIL

FR.

1. TÊTE DE COUPE COUPE ZÉRO
2. AFFICHAGE LCD
3. INTERRUPTEUR DE ON/OFF
4. PEIGNES 1,5-3-4,5-6-9-13mm
5. ADAPTATEUR ET CÂBLE USB
6. BASE DE CHARGE
7. BROSE
8. HUILE

GIUBRA[®]
PROFESSIONAL 



GIUBRA[®]
PROFESSIONAL

DATI TECNICI

Marchio:	Giubra s.r.l.
Prodotto da:	Giubra s.r.l. - Via Canzo 6/16 - 20068 Peschiera Borromeo (MI) Italy Made in china
Nome:	TITAN MAX
Codice:	2348-01NE
Tosatrice:	Input 5V DC Power 5W Class III 
Tempo ricarica:	240 min.
Tempo funzionamento:	300 min.
Pulsante ON-OFF:	Acceso/Spento
Display Digitale	
Batteria ricaricabile:	Batteria integrata nell'apparecchio MODELLO e TIPO: 18650 3200mAh Li-ion battery Caratteristiche tecniche: 3200mAh, 3.7V, 11.84Wh PRODOTTO DA: J&Y Technology Co.,Ltd. Add: Building 12, No.1, Meilonghu Intelligent Manufacturing Industry New City Phase II, Country Garden, Xinxu Town, Huiyang District, Huizhou City&Guangdong, China IMPORTATA DA: Giubra s.r.l. - Via Canzo, 6/16 - 20068 Peschiera Borromeo (MI), ItalyCarica batteria e adattatore LL-5V1A-EU: Input: 100-240V~50/60 Hz 0.2A Output 5.0V 1.0A 5.0W Classe II 
Accessori in dotazione:	n.6 rialzi per tagli da 1,5 / 3 / 4,5 / 6 / 10 / 13 mm Pennello, olio lubrificante, cavo USB e base ricarica

Date = data di produzione, fecha de fabricación, date of production, date de production

Type: HC = tosatrice, maquina de cortar el pelo, hair clipper, tondeuse



PRESCRIZIONI DI SICUREZZA

Il presente libretto è parte integrante dell'apparecchio e deve essere letto attentamente prima dell'utilizzo poiché fornisce importanti indicazioni riguardanti la sicurezza d'installazione, d'uso e di manutenzione.

- Conservare quindi con cura.

- Dopo aver tolto l'imballaggio assicurarsi dell'integrità dell'apparecchio. In caso di dubbio non utilizzarlo e rivolgersi a un centro assistenza autorizzato.
- Non lasciare gli elementi dell'imballaggio (sacchetti in plastica, polistirolo espanso, chiodi, ecc.) alla portata di bambini o persone con capacità mentali ridotte in quanto potenziali fonti di pericolo.
- Prima di collegare il caricabatteria alla presa di corrente verificare che la sua tensione di funzionamento corrisponda a quella della propria abitazione. In caso di dubbio rivolgersi a personale professionalmente qualificato.
- Si sconsiglia l'uso di adattatori, prese multiple e prolunghe. In caso di necessità utilizzare esclusivamente dispositivi omologati e conformi alle vigenti norme di sicurezza accertandosi che siano compatibili alla potenza dell'apparecchio. In caso di dubbio rivolgersi al personale qualificato.

- Qualsiasi installazione non conforme a quanto specificato può compromettere la vostra sicurezza e fa decadere la garanzia.

- L'apparecchio è destinato esclusivamente ad uso domestico per tagliare i capelli.
- Per motivi di sicurezza fare attenzione a:
 - non usare il caricabatteria a piedi nudi e con mani o piedi bagnati;
 - non usare il caricabatteria al di fuori dell'ambiente domestico;
 - non lasciare il caricabatteria e l'apparecchio esposto ad agenti atmosferici (sole, pioggia, ecc.);
 - non tirare mai il cavo del caricabatteria per scollegarlo dalla presa di corrente;
 - non immergere mai l'apparecchio o il caricabatteria in acqua o in altri liquidi.
- ***L'apparecchio può essere utilizzato da bambini con età superiore a 8 anni e da persone con capacità fisiche, sensoriali o mentali ridotte, oppure con mancanza di esperienza o di conoscenza, solo se supervisionati o istruiti all'utilizzo dell'apparecchio in condizioni di sicurezza, e previa comprensione dei relativi rischi. I bambini non dovranno giocare con l'apparecchio. Le operazioni di pulizia e di manutenzione non dovranno essere svolte da bambini minori di 8 anni senza la supervisione di un adulto.***



ISTRUZIONI PER L'USO

COME CARICARE LA BATTERIA

Il funzionamento dell'apparecchio avviene tramite batteria ricaricabile:

- Inserite lo spinotto del caricabatteria nell'apposito ingresso posto alla base dell'apparecchio.
- Verificate che l'apparecchio sia spento.
- Collegare il caricabatteria alla presa di corrente. La luce Led diventerà rossa per indicare che è in carica.

Il tempo necessario per una carica completa è di 180 min.

Al termine della ricarica la luce led diventerà blu.

Nota: se il led non si dovesse accendere, verificate di aver collegato correttamente il cavo USB.

ATTENZIONE!

• **Per l'operazione di carica, utilizzare esclusivamente il cavo USB in dotazione.**

- Non ricaricare la batteria quando le temperature sono inferiori a 0°C o superiori ai 40°C.
- Non ricaricare la batteria a esposizione diretta dei raggi solari o vicino a fonti di calore.
- Non ricaricare la batteria per più di 48 ore consecutive.
- Durante la fase di ricarica il tagliacapelli può subire un lieve riscaldamento.

Osservazioni per ottimizzare la durata della batteria ricaricabile.

Dopo aver caricato l'apparecchio per la prima volta, vi consigliamo di usarlo fino a che la batteria non si esaurisce completamente. Continuate a usare l'apparecchio fino a che il motore non si arresta durante l'uso. Quindi, ricaricate la batteria. Ripetete questa procedura almeno due volte l'anno.

• **La batteria ricaricabile integrata non può essere sostituita. Al termine del suo ciclo di vita non deve essere dispersa nell'ambiente ma deve essere smaltita seguendo le norme ambientali in vigore nel vostro luogo di residenza.**

COME UTILIZZARE L'APPARECCHIO

L'apparecchio è stato studiato per tagliare esclusivamente i capelli asciutti. Non usatelo mai sui capelli bagnati.

- Verificate che l'apparecchio sia pulito e che le lame siano correttamente lubrificate ed in perfette condizioni di funzionamento.
- Assicuratevi che l'apparecchio sia spento e regolate la lunghezza del taglio desiderata con i pettini in dotazione. (vedi paragrafo funzione lunghezza fissa)
- Premere l'interruttore on/off (apparecchio acceso) per avviare l'apparecchio e procedete con il taglio.
- Al termine dell'uso, premere l'interruttore on/off (apparecchio spento) e procedete con le operazioni di pulizia e di lubrificazione delle lame (vedere apposito paragrafo).

- *L'apparecchio non deve essere utilizzato su animali.*
- *Non premere la lama contro la pelle. Non esercitare una pressione eccessiva sulla lama esterna.*
- *Non utilizzare il tagliacapelli per scopi differenti da quelli per cui è stato concepito.*

Il mancato rispetto di queste precauzioni può provocare lesioni cutanee, o danni alle lame.

FUNZIONE LUNGHEZZA FISSA

Uso dei rialzi: taglio dei capelli e funzioni per spuntare (1,5 / 3 / 4,5 / 6 / 10 / 13 mm)

Opzione 5 lunghezze. Controllo della lunghezza dei capelli.

Selezionare il rialzo appropriato.

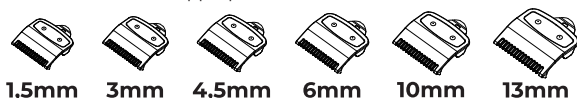

Montare la parte finale del rialzo:

1. Allineare la parte finale del rialzo con il bordo della lama.
2. In seguito premere per montare il pezzo.

Smontare la parte finale del rialzo:

Tirare la parte finale del rialzo.

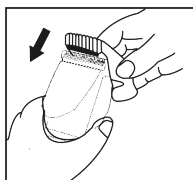

LEVA DI REGOLAZIONE

Questo taglia capelli ha una leva regolabile che cambia l'altezza del taglio.

Quando la leva è nella posizione più alta, le lame saranno più vicine ai capelli.

Spingere gradualmente la leva verso il basso per aumentare la lunghezza di taglio.

Questo taglia capelli ha una leva regolabile che cambia l'altezza del taglio. Quando la leva è nella posizione più alta, le lame saranno più vicine ai capelli. Spingere gradualmente la leva verso il basso per aumentare la lunghezza di taglio.

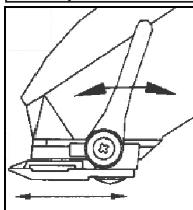

PULIZIA E MANUTENZIONE

Al termine di ogni taglio è opportuno pulire le lame dai residui di capelli e procedere alla lubrificazione al fine di mantenere l'apparecchio in buona efficienza.

Procedete nel seguente modo:

- accertatevi che l'interruttore sia spento;
- eliminate i depositi di capelli utilizzando il pennellino in dotazione;
- rimuovere le lame svitando le due viti di fissaggio. Il blocco lame può essere risciacquato sotto il rubinetto;
- versate una o due gocce d'olio sulle lame;
- riposizionare le lame avvitando le due viti di fissaggio;
- avviate l'apparecchio per alcuni istanti per permettere all'olio di espandersi su tutta la superficie delle lame;
- rimuovete eventuali eccessi di olio con della carta assorbente ad apparecchio spento.



- rimuovere le lame svitando le due viti di fissaggio. Il blocco lame può essere risciacquato sotto il rubinetto;
- versate una o due gocce d'olio sulle lame;
- riposizionare le lame avvitando le due viti di fissaggio;
- avviate l'apparecchio per alcuni istanti per permettere all'olio di espandersi su tutta la superficie delle lame;
- rimuovete eventuali eccessi di olio con della carta assorbente ad apparecchio spento.

• Mantenere il cavo di alimentazione e il prodotto fuori dalla portata di bambini con meno di 8 anni.

- I bambini devono essere sorvegliati per sincerarsi che non giochino con l'apparecchio.
- In caso di guasto e/o di cattivo funzionamento dell'apparecchio, spegnerlo e non manometterlo. Per l'eventuale riparazione rivolgersi al punto vendita dell'acquisto e richiedere l'assistenza.
- Per la ricarica della batteria utilizzare unicamente il caricabatteria in dotazione. In caso di guasto o malfunzionamento rivolgersi al punto vendita di acquisto
- Al termine del ciclo di vita dell'apparecchio rimuovere la batteria interna e per il suo smaltimento attenersi alle norme in vigore nel proprio luogo di residenza.
- GIUBRA s.r.l. non può essere considerata responsabile di eventuali danni a persone, animali o cose causati da un'errata installazione o derivanti da un uso improprio, erraneo o irragionevole.

ATTENZIONE!

Per oliare le lame utilizzate esclusivamente l'olio in dotazione.

Non utilizzate olio alimentare, olio cosmetico per capelli, olio miscelato ad altre sostanze come kerosene o altri solventi in quanto potrebbero danneggiare le lame e l'apparecchio in modo permanente.

Il corpo dell'apparecchio può essere pulito con un panno morbido e leggermente umido: prima di procedere scollegate sempre il caricabatteria dalla presa di corrente.

ATTENZIONE!

- Non utilizzate prodotti chimici o abrasivi.
- Non immergete mai il corpo dell'apparecchio e il caricabatteria in acqua o in altri liquidi.
- Solo il blocco lame può essere risciacquato sotto il rubinetto.

RIMOZIONE DELLA BATTERIA PER LO SMALTIMENTO

Al termine del ciclo di vita dell'apparecchio è fondamentale rimuovere la batteria interna per smaltirle separatamente presso gli appositi centri di raccolta.

Per rimuovere la batteria interna procedere nel modo descritto:

- Mettere in funzione l'apparecchio fino a quando è completamente scarico.
- Svitare e rimuovere le tre viti poste sulla parte frontale dell'apparecchio.

- Separare le due parti del corpo apparecchio.
- Estrarre la batteria posta sotto il circuito stampato.
- Rimontare l'apparecchio ripercorrendo la sequenza indicata per lo smontaggio in senso inverso.

INFORMAZIONE AGLI UTENTI DI APPARECCHIATURE DOMESTICHE



Ai sensi dell'art. 26 del Decreto Legislativo 14 marzo 2014, n. 49 "Attuazione della Direttiva 2012/19/UE sui rifiuti di apparecchiature elettriche ed elettroniche (RAEE)" e del Decreto Legislativo 188 del 20 novembre 2008.

Il simbolo del cassonetto barrato riportato sull'apparecchiatura o sulla sua confezione e sulle pile, indica che il prodotto alla fine della propria vita utile deve essere raccolto separatamente dagli altri rifiuti per permetterne un adeguato trattamento e riciclo. Sulle pile, in aggiunta al simbolo, sono contrassegnati i simboli chimici del relativo metallo: del mercurio (Hg) o del piombo (Pb) e del cadmio (Cd) se la batteria contiene più dello 0.0005% di mercurio o dello 0.004% di piombo o del 0,002% di cadmio.

Si ricorda che le pile/accumulatori devono essere rimosse dall'apparecchiatura prima che questa sia conferita come rifiuto. Per rimuovere le pile/ accumulatori fare riferimento alle specifiche indicazioni del costruttore.

L'utente dovrà, pertanto, conferire gratuitamente l'apparecchiatura e la pila giunta a fine vita agli idonei centri comunali di raccolta differenziata dei rifiuti elettrici ed elettronici, oppure riconsegnarle al rivenditore secondo le seguenti modalità:

- sia pile portatili sia apparecchiature di piccole dimensioni, ovvero con almeno un lato esterno non superiore a 25 cm, è prevista la consegna gratuita senza obbligo di acquisto presso i negozi con una superficie di vendita delle apparecchiature elettriche ed elettroniche superiore ai 400 mq. Per negozi con dimensioni inferiori, tale modalità è facoltativa;

- per apparecchiature con dimensioni superiori a 25 cm, è prevista la consegna in tutti i punti di vendita in modalità 1 contro 1, ovvero la consegna al rivenditore potrà avvenire solo all'atto dell'acquisto di un nuovo prodotto equivalente, in ragione di uno a uno.

L'adeguata raccolta differenziata per l'avvio successivo dell'apparecchiatura e delle pile/accumulatori dismessi al riciclaggio, al trattamento e allo smaltimento ambientalmente compatibile contribuisce ad evitare possibili effetti negativi sull'ambiente e sulla salute e favorisce il reimpiego e/o riciclo dei materiali di cui essi sono composti.

Lo smaltimento abusivo di apparecchiature, pile ed accumulatori da parte dell'utente comporta l'applicazione delle sanzioni di cui alla corrente normativa di legge.



GIUBRA[®]
PROFESSIONAL

DATOS TÉCNICOS

Marca:	Giubra s.r.l.
Producido por:	Giubra s.r.l. - Via Canzo 6/16 - 20068 Peschiera Borromeo (MI) Italy Made in china
Nombre:	TITAN MAX
Código:	2348-01NE
Maquina de cortar el pelo:	Input 5V DC Power 5W Class III 
Tiempo de recarga:	240 min.
Tiempo de funcionamiento:	300 min.
Bóton ON-OFF:	Encendido/Apadago
Pantalla LCD	
Batería recargable :	n.1 Lithium rechargeable battery 3200 mAh, 3.7V, 11.84 Wh
Accesorios incluidos:	n.6 recalces 1,5 / 3 / 4,5 / 6 / 10 / 13 mm Cepillo, aceite, cable USB y base de carga

REQUISITOS DE SEGURIDAD

Este manual es una parte integral del aparato. Antes de utilizar el aparato, lea atentamente este manual, porque proporciona información importante sobre la seguridad de la instalación, el uso y el mantenimiento.

- Por lo tanto, consérvelo con cuidado.

- Después de retirar el embalaje, compruebe la integridad del aparato.
Por cualquier duda, no lo utilice y póngase en contacto con un centro de servicio autorizado.
- No deje los elementos de embalaje (bolsas de plástico, poliestireno espuma, clavos, etc.) al alcance de niños o personas con capacidades mentales reducidas ya que son fuentes potenciales de peligro.
- Antes de conectar el cargador de batería a la toma de corriente, compruebe que su voltaje de funcionamiento corresponde al de su hogar. En caso de duda, póngase en contacto con personal profesionalmente calificado.
- No se recomienda el uso de adaptadores, múltiples enchufes y extensiones. Si es necesario, use solo dispositivos aprobados que cumplan con las normas de seguridad vigentes, asegurándose de

Date = data di produzione, fecha de fabricación, date of production, date of production

Type: HC = tosatrice, maquina de cortar el pelo, hair clipper, tondeuse



que sean compatibles con la potencia del aparato. En caso de duda, contacte con personal calificado

- Cualquier instalación que no cumpla con lo especificado puede comprometer su seguridad y anular la garantía.

• El aparato está destinado exclusivamente al uso doméstico para cortar el cabello.

• Por razones de seguridad, :

- no utilice el cargador descalzo y con las manos o los pies mojados

- no use el cargador fuera del entorno familiar

- no deje el cargador y el dispositivo expuestos a agentes atmosféricos

(sol, lluvia, etc.)

- nunca tire del cable del cargador para desconectarlo de la toma de corriente

- nunca sumerja el dispositivo o el cargador en agua u otros líquidos

• ***El aparato puede ser utilizado por niños de 8 o más años y por personas con capacidades físicas, sensoriales o mentales reducidas, o carentes de experiencia y conocimiento, siempre que lo hagan bajo vigilancia, que hayan sido instruidos sobre el uso del aparato y que puedan comprender los riesgos implicados. Los niños no deben jugar con el aparato. Las operaciones de limpieza y mantenimiento no deben ser realizadas por niños menores de 8 años sin la supervisión de un adulto.***

Mantenga el cable de alimentación y el producto fuera del alcance niños menores de 8 años.

• **Los niños deben ser supervisados para asegurarse de que no jueguen con el aparato.**

• En caso de avería y / o mal funcionamiento del aparato, apáguelo y no lo altere. Para cualquier reparación, contactar el punto de venta y solicitar asistencia.

• Utilice únicamente el cargador de batería suministrado para recargar las baterías. En caso de avería o mal funcionamiento, contactar el punto de venta.

• Al final del ciclo de vida del aparato, retire las baterías internas y para su eliminación siga la normativa vigente en su lugar de residencia.

• GIUBRA srl no se hace responsable de los daños a personas, animales o cosas causados por una instalación incorrecta o resultantes de un uso inadecuado, erróneo o irrazonable.



INSTRUCCIONES DE USO

CÓMO CARGAR LAS BATERÍAS

El aparato funciona con pilas recargables:

- Inserte el enchufe del cargador en la entrada apropiada ubicada en la base del aparato
- Compruebe que el aparato esté apagado.
- Conecte el cargador a la red. La luz LED se volverá roja para indicar que se está cargando..

El tiempo necesario para una carga completa es de 180 min.

Al final de la recarga, la luz LED se volverá azul.

Nota: Si la luz no se enciende, verifique que haya conectado el cable USB correctamente.

¡ADVERTENCIA!

• **Para la operación de carga, utilice exclusivamente el cable USB suministrado.**

- No recargue la batería cuando las temperaturas sean inferiores a 0 ° C o superiores a 40 ° C.
- No recargue la batería bajo la luz solar directa o cerca de fuentes de calor.
- No recargue la batería durante más de 48 horas consecutivas.
- Durante la fase de carga, el cortapelos puede calentarse ligeramente.

Notas para optimizar la duración de la batería recargable

Después de cargar el aparato por primera vez, le recomendamos usarlo hasta que la batería se agote completamente. Sigue usando el aparato hasta que el motor se detenga durante el uso. Entonces, recargue la batería. Repita esta operación al menos dos veces al año.

La batería recargable incorporada no se puede reemplazar. Al final de su ciclo de vida no debe dispersarse en el medio ambiente sino que debe eliminarse de acuerdo con la normativa ambiental vigente en su lugar de residencia

CÓMO USAR EL APARATO

El dispositivo ha sido diseñado para cortar únicamente el cabello seco. Nunca lo use sobre el cabello mojado.

- Compruebe que el aparato esté limpio y que las cuchillas estén debidamente lubricadas y en perfectas condiciones de funcionamiento.

- Asegúrese de que el aparato esté apagado y ajuste la longitud deseada del corte (ver párrafo "Función de longitud fija").

- Presione el interruptor de encendido / apagado (aparato encendido) para poner en marcha el aparato y continuar con el corte.

- Al finalizar el uso, presione el interruptor de encendido / apagado (aparato apagado) y proceder a la limpieza y lubricación de las cuchillas (ver párrafo específico).

- *El aparato no se debe utilizar con animales.*
- *No presione la cuchilla contra la piel. No ejerza demasiada presión sobre la cuchilla exterior.*
- *No utilice el aparato para fines distintos a aquellos para los que fue diseñado.*

La falta de respeto de estas precauciones puede provocar lesiones cutáneas o dañar las cuchillas.

FUNCIÓN DE LONGITUD FIJA:

Uso del recalde de plastica: pelo recortado y característica de ajuste del cabello: (1,5 / 3 / 6 / 10 / 13 mm) ajuste de 5 longitudes.

Controla la longitud del cabello.
 Seleccionar el recalde apropiado.

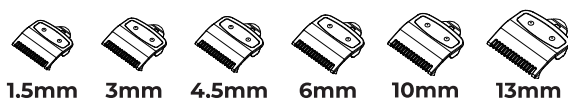

Montar los recalces de la maquina de corte:

1. Alinee el recalde con el borde de la cuchilla.
2. Deslice ligeramente hacia adelante para montarlo.

Sacar el recalde de la maquina de corte:

Jala con fuerza el recalde.

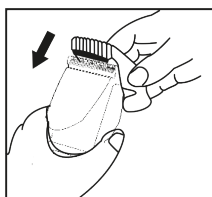

PALANCA AJUSTADOR

Este cortador tiene una palanca ajustable que cambia la altura de su corte. Cuando la palanca está más alta, las cuchillas serán más cercano al pelo. Empujar la palanca hacia abajo gradualmente para aumentare la longitud de corte.

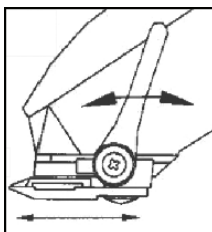

LIMPIEZA Y MANTENIMIENTO

Al final de cada corte es recomendable limpiar las cuchillas de los restos de cabello y proceder a la lubricación para mantener el dispositivo en buen estado de funcionamiento.



Proceder de la siguiente:

- asegúrese de que el interruptor esté apagado;
- eliminar los depósitos de pelo con el cepillo incluido;
- quitar las cuchillas destornillando los dos tornillos de fijación. El bloque de cuchillas se puede enjuagar bajo el grifo;
- vierta una o dos gotas de aceite en las cuchillas;
- reposicionar las cuchillas apretando los dos tornillos de fijación;
- Ponga en marcha el aparato durante unos momentos para permitir que el aceite se expanda por toda la superficie de las cuchillas;
- eliminar el exceso de aceite con papel absorbente con el aparato apagado.

¡ADVERTENCIA!

Para engrasar las cuchillas, utilice solo el aceite incluido en el paquete.

No utilice aceite comestible, aceite cosmético para el cabello, aceite mezclado con otras sustancias como queroseno u otros disolventes, ya que podrían dañar las cuchillas y el aparato de forma permanente.

El cuerpo del dispositivo se puede limpiar con un paño suave y ligeramente húmedo: antes de continuar, desconecte siempre el cargador de la toma de corriente.

¡ADVERTENCIA!

- No utilice productos químicos ni abrasivos.
- Nunca sumerja el cuerpo del dispositivo y el cargador de batería en agua y otros líquidos.
- Solo el bloque de cuchillas se puede enjuagar bajo el grifo.

EXTRACCIÓN DE LA BATERÍA PARA ELIMINACIÓN

Al final del ciclo de vida del dispositivo, es fundamental retirar la batería interna para desecharla por separado en los centros de recogida adecuados.

Para quitar la batería interna, proceda de la siguiente manera:

- Opere el aparato hasta que esté completamente drenado.
- Desatornille y quite los tres tornillos en la parte frontal del dispositivo.
- Separe las dos partes del cuerpo del aparato.
- Retire la batería ubicada debajo del circuito impreso.
- Vuelva a montar el dispositivo siguiendo la secuencia indicada para el desmontaje a la inversa.



GIUBRA[®]
PROFESSIONAL

Para la protección del medio ambiente y el reciclaje de los materiales.



RAEE - Eliminación de aparatos eléctricos y electrónicos al final de su ciclo de vida. Por el bien común y para participar activamente del compromiso colectivo de protección medioambiental:

- no mezclar estos productos con los desechos domésticos;
- utilizar los sistemas de recuperación y recogida puestos a disposición. De esta manera será posible reciclar o valorizar algunos materiales.





GIUBRA[®]
PROFESSIONAL

TECHNICAL DATA

Brand:	Giubra s.r.l.
Produced by:	Giubra s.r.l. - Via Canzo 6/16 - 20068 Peschiera Borromeo (MI) Italy Made in china
Name:	TITAN MAX
Code:	2348-01NE
Hair clipper:	Input 5V DC Power 5W Class III 
Recharging time:	240 min.
Operational time:	300 min.
Switch ON-OFF:	On/Off
Digital Display	
Rechargeable battery:	n.1 Lithium rechargeable battery 3200 mAh, 3.7V, 11.84 Wh
Included accessories:	n.6 combs for cuts 1,5 / 3 / 4,5 / 6 / 10 / 13 mm, Brush, oil, USB cable y charging base

SAFETY INSTRUCTIONS

This booklet is an integral part of the appliance. Before using the device, read this booklet carefully as it provides important information regarding the safety of installation, use and maintenance

- Therefore, keep it carefully.

- After removing the packaging, check the integrity of the appliance. For some doubts, do not use it and contact an authorized service center.
- Do not leave the packaging elements (plastic bags, polystyrene foam, nails, etc.) within reach of children or people with reduced mental abilities as they are potential sources of danger.
- Before connecting the battery charger to the power socket, check that its operating voltage corresponds to that of your home. In case of doubt, contact professionally qualified personnel.
- The use of adapters, multiple sockets and extensions is not recommended. If necessary, use only approved devices that comply with current safety standards, making sure that they are compatible with the power of the appliance. If in doubt, contact qualified personnel.

Datev = data di produzione, fecha de fabricación, date of production, date de production

Type: HC = tosatrice, maquina de cortar el pelo, hair clipper, tondeuse



- Any installation that does not comply with the specifications can compromise your safety and invalidate the guarantee.

- The appliance is intended exclusively for domestic use to cut hair.
- For safety reasons, pay attention to:
 - do not use the charger with bare feet and with wet hands or feet;
 - do not use the charger outside the home;
 - do not leave the charger and the device exposed to atmospheric agents (sun, rain, etc.);
 - never pull the charger cable to disconnect it from the power socket;
 - never immerse the device or battery charger in water or other liquids.

• *This appliance can be used by children aged 8 years and over, by people with reduced physical, sensory or mental capabilities, or with a lack of experience or knowledge, only if they have been given supervision or instruction and if they are able to understand the risks involved in using it. Children must not play with the appliance. Cleaning and maintenance operations must not be carried out by children under the age of 8 without the supervision of an adult.*

• Keep the power cord and the product out of the reach of children under 8 years old.

• Children must be supervised to make sure they do not play with the appliance.

- In the event of a fault and / or malfunction of the appliance, turn it off and do not tamper with it. For any repairs, contact the point of purchase and request assistance.
- Only use the supplied battery charger to recharge the battery. In case of breakdown or malfunction, contact the point of purchase.
- At the end of the life cycle of the appliance, remove the internal battery and for its disposal follow the regulations in force in your place of residence.
- GIUBRA s.r.l. cannot be held responsible for any damage to people, animals or things caused by incorrect installation or resulting from improper, erroneous or unreasonable use.



ORIGINAL INSTRUCTIONS FOR USE

HOW TO CHARGE THE BATTERY

The device operates through a rechargeable battery:

- Insert the charger plug into the appropriate input located at the base of the device.
- Check that the appliance is turned off (appliance off).
- Connect the battery charger to the power outlet. LED light will turn red to indicate it is charging.

The time required for a full charge are is 180 min. At the end of the recharge LED light will turn blue.

Note: if LED light power does not turn on, check that you have connected the USB Cable correctly.

WARNING!

• **For the charging operation, use only the supplied USB Cable**

- Do not recharge the battery when temperatures are below 0 ° C or above 40 ° C.
- Do not recharge the battery in direct sunlight or near heat sources.
- Do not recharge the battery for more than 48 consecutive hours.
- During the charging phase, the hair clipper may be slightly heated.

Suggestions to prolong the duration of rechargeable batteries

After having charged the device the first time, we suggest that you use it until the battery is completely empty.

Keep using the device until the motor stop during use.

Then recharge the battery. Repeat this operation at least twice a year.

The rechargeable battery cannot be replaced. At the end of its life cycle it must not be dispersed in the environment but must be disposed of according to the environmental regulations in force in your place of residence.

HOW TO USE THE APPLIANCE

The device has been designed to cut dry hair only. Never use it on wet hair.

- Check that the appliance is clean and that the blades are properly lubricated and in perfect operating conditions.
- Make sure that the appliance is off and adjust the desired length of the cut (see paragraph "Fixed-length Function").
- Press the switch ON/OFF (appliance on) to start the appliance and proceed with cutting.
- At the end of use, Press the switch ON/OFF " (appliance off) and proceed with the cleaning and lubrication of the blades (see specific paragraph).

- *Do not use the device on animals*
- *Do not press the blade against your skin. Do not subject the outer blade to excessive pressure.*
- *Only use the hair clipper for its intended use.*

Failure to observe these precautions could result in skin injury or damage to the blades.

FIXED-LENGTH FUNCTION:

Use of clipper comb: cropped hair and hair trim feature:
 (1,5 / 3 / 4,5 / 6 / 10 / 13 mm)
 5 lengths adjustment. Control the hair length.

To select the appropriate limit comb.

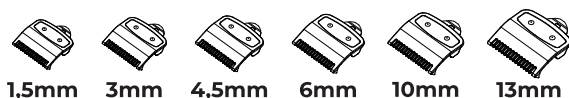

Mount the comb:

1. Align the comb with the blade edge.
2. Slightly forward push to mount it.

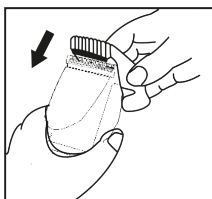

Disassemble the comb:

Just pull hard the comb.

TAPER LEVER

This clipper has an adjustable taper lever that changes the closeness of your cut.

When the lever is in the uppermost position, the blades will give the closest cut.

Pushing the lever downward gradually to increase the cutting length.

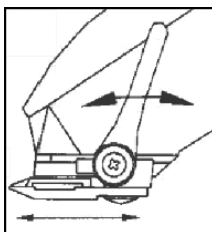

CLEANING AND MAINTENANCE

At the end of each cut it is advisable to clean the blades of hair residues and proceed with lubrication in order to keep the appliance in good working order.



Proceed as follows:

- make sure that the appliance is off;
- eliminate hair deposits using the brush supplied;
- remove the blades by unscrewing the two fixing screws. The blade block can be rinsed under the tap;
- pour one or two drops of oil on the blades;
- reposition the blades by tightening the two fixing screws;
- start the appliance for a few moments to allow the oil to expand over the entire surface of the blades;
- remove any excess oil with absorbent paper with the appliance off.

WARNING!

To oil the blades, use only the supplied oil.

Do not use edible oil, cosmetic hair oil, oil mixed with other substances such as kerosene or other solvents as they could damage the blades and the appliance permanently.

The body of the device can be cleaned with a soft and slightly damp cloth: before proceeding, always disconnect the charger from the power

WARNING!

- Do not use chemicals or abrasives.
- Never immerse the body of the device and the battery charger in water or other liquids.
- Only the blade block can be rinsed under the tap.

REMOVING THE BATTERY FOR DISPOSAL

At the end of the device's life cycle, it is essential to remove the internal battery to dispose of them separately at the appropriate collection centers.

To remove the internal battery proceed as follows:

- Run the appliance until it is completely drained.
- Unscrew and remove the three screws on the front of the device.
- Separate the two parts of the appliance body.
- Remove the battery located under the printed circuit.
- Reassemble the device by following the sequence indicated for disassembly in reverse.



GIUBRA[®]
PROFESSIONAL

Faults environmental protection and recycling information



RAEE - Disposal of electric and electronic appliances at the end of their life. For the common good and actively participate in the collective efforts to protect the environment:

- do not mix these products with household waste;
- use the recycling and collection services available to you. In this way some materials can be recycled or valorised.





GIUBRA[®]
PROFESSIONAL

DONNÉES TECHNIQUES

Marque:	Giubra s.r.l.
Produit par:	Giubra s.r.l. - Via Canzo 6/16 - 20068 Peschiera Borromeo (MI) Italy
	Made in china
Nom:	TITAN MAX
Code:	2348-01NE
Tondeuse:	Input 5V DC Power 5W Class III 
Temps de charge:	240 min.
Durée de fonctionnement:	300 min.
Bouton ON-OFF:	Allumé / Éteint
Affichage LCD	
Batterie rechargeable:	n.1 Lithium rechargeable battery 3200 mAh, 3.7V, 11.84 Wh
Accessoires fournis:	n.6 peignes pour coupes de 1,5 / 3 / 4,5 / 6 / 10 / 13 mm Brosse, huile, câble USB et base de charge

CONSIGNES DE SÉCURITÉ

Ce livret c'est partie intégrante de l'appareil et doit être lu attentivement avant utilisation car il fournit des informations importantes concernant la sécurité de l'installation, de l'utilisation et de l'entretien.

- Par conséquent, conservez-le soigneusement.

- Après avoir retiré l'emballage, vérifiez l'intégrité de l'appareil. En cas de doute, ne l'utilisez pas et contactez un centre de service agréé.
- Ne laissez pas les éléments d'emballage (sacs en plastique, polystyrène expansé, clous, etc.) à la portée des enfants ou des personnes à capacités mentales réduites car ils sont des sources potentielles de danger.
- Avant de brancher le chargeur de batterie sur la prise de courant, vérifiez que sa tension de fonctionnement correspond à celle de votre domicile. En cas de doute, contactez du personnel qualifié.
- L'utilisation d'adaptateurs, de prises multiples et d'extensions n'est pas recommandée. Si nécessaire, n'utilisez que des appareils approuvés et conformes aux normes de sécurité en vigueur, en vous assurant qu'ils sont compatibles avec la puissance de l'appareil. En cas de doute, contactez un personnel qualifié.

Date = data di produzione, fecha de fabricación, date of production, date of production

Type: HC = tosatrice, maquina de cortar el pelo, hair clipper, tondeuse



- Toute installation non conforme aux spécifications peut compromettre votre sécurité et invalider la garantie.

· L'appareil est exclusivement destiné à un usage domestique pour couper les cheveux.

· Pour des raisons de sécurité, faites attention à :

- n'utilisez pas le chargeur pieds nus ou avec les mains ou les pieds mouillés;

- n'utilisez pas le chargeur à l'extérieur de la maison;

- ne laissez pas le chargeur et l'appareil exposés aux agents atmosphériques (soleil, pluie, etc.);

- ne tirez jamais sur le câble du chargeur pour le débrancher de la prise de courant;

- ne plongez jamais l'appareil ou le chargeur de batterie dans l'eau ou tout autre liquide.

· Cet appareil peut être utilisé par des enfants de plus de 8 ans et par des personnes ayant des capacités physiques, sensorielles ou mentales réduites, ou en manque d'expérience ou de connaissances, uniquement si elles sont supervisées ou instruites pour utiliser l'appareil dans des conditions de sécurité, et après avoir compris les risques associés. Les enfants ne doivent pas jouer avec l'appareil. Les opérations de nettoyage et d'entretien ne doivent pas être effectuées par des enfants de moins de 8 ans sans la surveillance d'un adulte.

· Gardez le cordon d'alimentation et le produit hors de portée des enfants de moins de 8 ans.

· Les enfants doivent être surveillés pour s'assurer qu'ils ne jouent pas avec l'appareil.

· En cas de panne et / ou de dysfonctionnement de l'appareil, éteignez-le et ne le modifiez pas. Pour toute réparation, contactez le point d'achat et demandez de l'aide.

· Utilisez uniquement le chargeur de batterie fourni pour recharger la batterie. En cas de panne ou de dysfonctionnement, contactez le point d'achat

· À la fin du cycle de vie de l'appareil, retirez la batterie interne et pour sa mise au rebut, suivez les réglementations en vigueur dans votre lieu de résidence.

· GIUBRA s.r.l. ne peut être tenu responsable des dommages aux personnes, aux animaux ou aux choses causées par une installation incorrecte ou résultant d'une utilisation impropre, erronée ou déraisonnable.



NOTICE ORIGINALE D'UTILISATION

COMMENT CHARGER LA BATTERIE

L'appareil fonctionne avec une batterie rechargeable:

- Insérez la fiche du chargeur dans l'entrée appropriée située à la base de l'appareil.
- Vérifiez que l'appareil est éteint.
- Branchez le chargeur sur le secteur. Le LED deviendra rouge pour indiquer qu'il est en cours de chargement.

Le temps requis pour une charge complète est de 180 min. À la fin de la recharge, la LED deviendra bleu.

Remarque: si le LED ne s'allume pas, vérifiez que vous avez correctement connecté le câble USB.

AVERTISSEMENT!

• Pour l'opération de chargement, utilisez uniquement le câble USB fourni.

- Ne rechargez pas la batterie lorsque la température est inférieure à 0 ° C ou supérieure à 40 ° C.
- Ne rechargez pas la batterie en plein soleil ou à proximité de sources de chaleur.
- Ne rechargez pas la batterie pendant plus de 48 heures consécutives.
- Pendant la phase de charge, la tondeuse peut être légèrement chauffée.

Optimisation de la durée de vie de la batterie rechargeable

Après le chargement de l'appareil pour la première fois, nous vous recommandons de l'utiliser jusqu'à ce que la batterie soit complètement déchargée. Continuer à utiliser l'appareil jusqu'à ce que le moteur s'arrête pendant l'utilisation. Ensuite, recharger la batterie. Répéter l'opération au moins deux fois par an.

La batterie rechargeable intégrée ne peut pas être remplacée. A la fin de son cycle de vie, il ne doit pas être dispersé dans l'environnement mais doit être éliminé conformément aux réglementations environnementales en vigueur dans votre lieu de résidence.

COMMENT UTILISER L'APPAREIL

L'appareil a été conçu pour couper uniquement les cheveux secs. Ne l'utilisez jamais sur cheveux mouillés.

- Vérifiez que l'appareil est propre et que les lames sont correctement lubrifiées et en parfait état de fonctionnement.
- Assurez-vous que l'appareil est éteint et ajustez la longueur de coupe souhaitée (voir paragraphe «Fonction fixe de longueur»).
- Appuyez sur l'interrupteur de on/off (appareil en marche) pour démarrer l'appareil et procéder à la coupe.
- En fin d'utilisation, appuyez sur l'interrupteur de on/off (appareil éteint) et procédez au nettoyage et à la lubrification des lames (voir paragraphe spécifique).

- *L'appareil ne doit pas être utilisé sur des animaux.*
- *Ne pas pousser la lame contre la peau. N'exercez pas de pression excessive sur la lame externe.*
- *Ne pas utiliser la tondeuse à des fins autres que celles pour lesquelles elle a été conçue*

Le non-respect de ces consignes peut causer des blessures à la peau ou endommager les lames.

FONCTION FIXE DE LONGUEUR:

Utilisation du peigne: cheveux coupés et caractéristique pour couper: (1,5 / 3 / 4,5 / 6 / 10 / 13 mm), 5 réglages de la longueur, contrôle de la longueur des cheveux.

Pour sélectionner le peigne approprié.

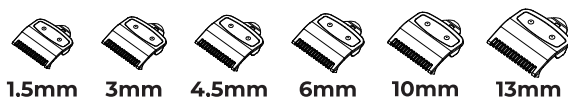

Monter le peigne:

1. Alignez le limite du peigne avec le bord de la lame.
2. Pousser légèrement vers l'avant pour le monter.

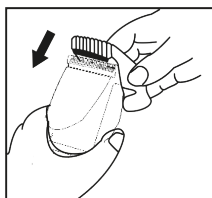

Démonter le peigne:

Tirer for le limite du peigne.

LEVIER RÉGABLE

Cette tondeuse à cheveux a un levier réglable qui change la hauteur de la coupe. Lorsque le levier est dans la position la plus haute, les lames seront plus près des cheveux.

Abaisser progressivement le levier pour augmenter la longueur de coupe.

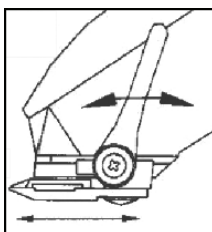

NETTOYAGE ET ENTRETIEN

A la fin de chaque coupe, c'est conseillé de nettoyer les lames des résidus de cheveux et de procéder à la lubrification afin de maintenir l'appareil en bon état de fonctionnement.



Procédez comme suit:

- assurez-vous que l'appareil est éteint;
- éliminer les dépôts capillaires à l'aide de la brosse fournie;
- retirer les lames en dévissant les deux vis de fixation. Le bloc de lame peut être rincé sous le robinet;
- verser une ou deux gouttes d'huile sur les lames;
- repositionner les lames en serrant les deux vis de fixation;
- démarrer l'appareil quelques instants pour permettre à l'huile de se dilater sur toute la surface des lames;
- Retirez tout excès d'huile avec du papier absorbant avec l'appareil éteint.

ATTENTION!

Pour huiler les lames, utiliser uniquement l'huile fournie.

Ne pas utiliser d'huile comestible, d'huile capillaire cosmétique, d'huile mélangée à d'autres substances telles que le kérosène ou d'autres solvants car ils pourraient endommager les lames et l'appareil de manière permanente.

Le corps de l'appareil peut être nettoyé avec un chiffon doux et légèrement humide: avant de continuer, débranchez toujours le chargeur de la prise de courant.

ATTENTION!

- N'utilisez pas de produits chimiques ou abrasifs.
- Ne plongez jamais le corps de l'appareil et le chargeur de batterie dans l'eau ou tout autre liquide.
- Seul le bloc lame peut être rincé sous le robinet.

RETRAIT DE LA BATTERIE POUR ÉLIMINATION

À la fin du cycle de vie de l'appareil, c'est indispensable de retirer la batterie interne pour la jeter séparément dans les centres de collecte appropriés.

Pour retirer la batterie interne, procédez comme suit:

- Faites fonctionner l'appareil jusqu'à ce qu'il soit complètement vidé.
- Dévissez et retirez les trois vis à l'avant de l'appareil.
- Séparez les deux parties du corps de l'appareil.
- Retirez la batterie située sous le circuit imprimé.
- Remontez l'appareil en suivant la séquence indiquée pour le démontage en sens inverse.



GIUBRA[®]
PROFESSIONAL

Pour la protection de l'environnement et le recyclage des matériaux



DEEE - Élimination de équipements électriques et électroniques en fin de vie. Pour le bien commun et afin de participer activement à l'engagement collectif de protection de l'environnement:

- ne pas mélanger ces produits avec les déchets ménagers;
- utiliser les systèmes de récupération et de tri mis à votre disposition. Il sera ainsi possible de recycler ou de valoriser certains matériaux.



IT | CERTIFICATO DI GARANZIA:

Il prodotto è assistito da garanzia a norma di legge ed in particolare:

- **per i consumatori**, cioè coloro che acquistano per scopi estranei alla propria attività professionale o imprenditoriale, il venditore applicherà il Decreto Legislativo 2 febbraio 2002, n. 24 - artt. 1519-bis e seguenti c.c. - (**due anni** dalla consegna alle condizioni di legge);

- **per gli altri acquirenti**, che solitamente acquistano con Partita IVA, varranno le garanzie di legge di cui agli Articoli 1490 e seguenti c.c. (un anno dalla consegna alle condizioni di legge).

Restano in ogni caso fatte salve eventuali garanzie contrattuali rilasciate direttamente dal produttore.

1) La durata della garanzia decorre dalla data di acquisto dell'apparecchio e cessa dopo il periodo prescritto, anche se l'apparecchio non fosse stato usato.

2) Rientrano nell'impegno di garanzia tutte le sostituzioni di pezzi o le riparazioni che si rendessero necessarie a causa di difetti di materiali o di costruzione. È esclusa, quindi, la sostituzione e la riparazione delle parti soggette a normale usura.

3) La garanzia decade automaticamente qualora l'apparecchio venga manomesso o danneggiato a causa di incuria o di imperizia dell'utente (caduta, strappo del cordone, ecc.) oppure il certificato di garanzia non accompagni l'apparecchio reso per la riparazione.

4) La sostituzione o le riparazioni, contemplate nell'impegno di garanzia, vengono effettuate gratuitamente purché la merce sia resa franco sede GIUBRA s.r.l. e sia accompagnata dal presente certificato di garanzia, compilato e timbrato dal rivenditore.

ATTENZIONE: È indispensabile che questo certificato accompagni sempre la merce da revisionare o da riparare. Accertarsi che gli spazi vengano regolarmente compilati dal rivenditore all'atto della vendita.

ES | CERTIFICADO DE GARANTÍA:

El producto está provisto de una garantía legalmente regulada, y en particular:

- **para los consumidores**, es decir, aquellos que compran para fines ajenos a la propia actividad profesional o emprendedora, el vendedor aplicará el Decreto Legislativo del 2 de febrero de 2002, n.º 24 - art. 1519-bis y siguientes del C.C. - (**dos años** desde la entrega según las condiciones legales);
- **para el resto de compradores**, que normalmente compran con NIF-IVA Partita IVA, serán válidas las garantías de ley relativas a los artículos 1490 y siguientes del C.C. (un año desde la entrega según las condiciones legales).

En todos los casos se mantienen en vigor las eventuales garantías contractuales otorgadas directamente por el productor.

1) La garantía rige desde la fecha de compra del aparato hasta la fecha prescrita, aunque el aparato no se haya utilizado.

2) La garantía cubre todas las sustituciones de piezas y las reparaciones que resulten necesarias para remediar defectos de material o de fabricación. Se excluyen la sustitución y la reparación de las partes sujetas a desgaste normal.

3) La garantía queda sin efecto automáticamente si el aparato se altera o se daña por negligencia o impericia del usuario (caída, cordón arrancado, etc.) o si, para una reparación, el aparato se entrega sin el certificado de garantía.

4) La sustitución o las reparaciones cubiertas por la garantía serán gratuitas con la condición de que la mercancía se envíe a la sede de GIUBRA s.r.l. con porte franco y acompañada del presente certificado de garantía completo y timbrado por el revendedor.

ATENCIÓN: Es indispensable que este certificado siempre acompañe la mercancía a revisar o reparar. Asegurarse de que los espacios sean completados por el revendedor en el momento de la venta.

EN | GUARANTEE CERTIFICATE:

This product is covered by a warranty pursuant to the law and in particular:

- **for consumers**, i.e. those purchasing for purposes beyond their professional or business activity, the seller shall apply the Legislative Decree N° 24 dated 2 February 2002 - articles 1519-bis et seq. of the Italian Civil Code - (**two years** after delivery pursuant to the law provisions);

- **for purchasers**, who usually purchase using their VAT code, law guarantees pursuant to articles 1490 et seq. of the Italian Civil Code (one year after delivery pursuant to law provisions) shall be applied.

Obviously, this without prejudice to any contract guarantees directly issued by the manufacturer.

1) The guarantee is active from the date of original purchase and ends at the end of the time period shown above, even if the appliance has never been used.

2) The guarantee covers all the replacements of parts or repairs that may be necessary due to faulty materials or workmanship. Repairs and replacements of parts subject to normal wear and tear are not included.

3) The guarantee automatically ceases to be valid if the appliance is tampered with or damaged by user negligence or inexperience (item dropped, torn cable etc) or if the guarantee certificate is not provided when the appliance is sent in for repairs.

4) Replacements or repairs included in our guarantee are carried out free of charge as long as the goods are delivered ex works GIUBRA s.r.l and this guarantee certificate (completed by the retailer and with the retailer's seal) is provided.

WARNING: This certificate must always be provided when sending goods to be inspected or repaired. Check that the spaces are properly completed by the retailer when the item is purchased.

FR | CERTIFICAT DE GARANTIE:

Le produit est couvert d'une garantie conformément à la loi. En particulier:

- **pour les consommateurs**, c'est-à-dire ceux qui achètent le produit à des fins étrangères à leur activité professionnelle ou entrepreneuriale, le vendeur appliquera les dispositions prévues par le Décret Législatif n° 24 du 2 février 2002 - art. 1519-bis et suivants du Code Civil italien - (**deux ans** à compter de la date de livraison selon les conditions prévues par la loi);

- **les autres acquéreurs**, habituellement détenteurs d'un n° de TVA, se

verront appliquer les conditions de garantie prévues par les articles 1490 et suivants du Code Civil italien - (un an à compter de la date de livraison, sauf éventuelles garanties contractuelles accordées directement par le producteur).

Sans préjudice d'éventuelles garanties contractuelles accordées directement par le producteur.

1) La durée de la garantie court à compter de la date d'achat de l'appareil et cesse après la période prescrite, même si l'appareil n'a pas été utilisé.

2) La garantie couvre tous les remplacements de pièces ou les réparations s'avérant nécessaires à cause de vice de matériau ou de fabrication. Elle ne couvre donc pas le remplacement et la réparation des parties sujettes à une usure normale.

3) La garantie devient automatiquement caduque si l'appareil est altéré ou abîmé à cause de la négligence ou de l'inexpérience de l'utilisateur (chute, cordon arraché, etc.) ou si le certificat de garantie n'accompagne pas l'appareil retourné pour être réparé.

4) Le remplacement ou les réparations, prévus par la garantie, sont effectués gratuitement à condition que la marchandise soit retournée franco usine GIUBRA s.r.l. et soit accompagnée de ce certificat de garantie dûment rempli et avec le cachet du revendeur.

ATTENTION: il est indispensable que ce certificat accompagne toujours la marchandise qui doit être révisée ou réparée. Vérifier que les espaces sont dûment remplis par le revendeur au moment de la vente.

INDEX

IT

- 4. Dati tecnici
- 5. Prescrizioni di sicurezza
- 6. Istruzioni per l'uso
- 6. Come caricare la batteria
- 6. Come utilizzare l'apparecchio
- 7. Pulizia e manutenzione
- 8. Rimozione della batteria
- 9. Smaltimento dell'apparecchio
- 28. Garanzia

ES

- 10. Datos técnicos
- 10. Requisitos de seguridad
- 12. Instrucciones de uso
- 12. Cómo cargar las baterías
- 12. Cómo usar el aparato
- 13. Limpieza y mantenimiento
- 14. Extracción de la batería para eliminación
- 15. Eliminación del aparato
- 29. Garantía

EN

- 16. Technical data
- 16. Safety instructions
- 18. Original instructions for use
- 18. How to charge the battery
- 18. How to use the appliance
- 19. Cleaning and maintenance
- 20. Removing the battery for disposal
- 21. Disposal of the appliance
- 30. Guarantee

FR

- 22. Données techniques
- 22. Consignes de sécurité
- 24. Notice original d'utilisation
- 24. Comment charger la batterie
- 24. Comment utiliser l'appareil
- 25. Nettoyage et entretien
- 26. Retrait de la batterie pour élimination
- 27. Élimination de équipements
- 31. Garantie

GIUBRA[®]
PROFESSIONAL 

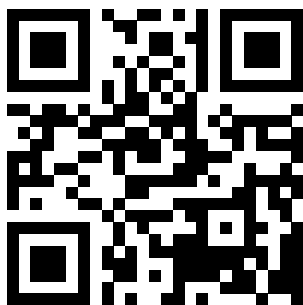

www.giubra.com

GIUBRA[®]
PROFESSIONAL

**GARANZIA | GARANTÍA | GUARANTEE
GARANTIE**

CODICE - CÓDIGO - CODE - CODE

2348-01NE - TITAN MAX

MATRICOLA - MATRÍCULA - IDENTIFICATION NUMBER - N° DE SÉRIE

DATA DI ACQUISTO - FECHA DE COMPRA - DATE OF PURCHASE - DATE D'ACHAT

Nome e indirizzo dell'acquirente
Nombre y dirección del comprador
Name and address of buyer
Nom et adresse de l'acheteur

Timbro del rivenditore
Timbre del revendedor
Retailer's seal
Cachet du revendeur

version - 14 / 07 / 2025

Made in China



GIUBRA® s.r.l. - Via Canzo, 6/16
20068 Peschiera Borromeo (MI) - Italia
Phone: +39 02 55 185 380
Fax: +39 02 59 902 296
Direct Line: +39 02 55 185 380
Direct Contact: info@giubra.com
orders@giubra.com
www.giubra.com

GIUBRA[®]